

TALENT

— By Alegre Design —

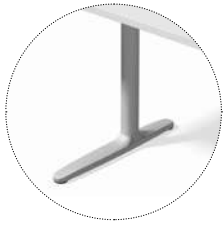



TALENT SERIE 100 - Mesas Fijas con Niveladores

Mesas rectas de 60 cm de ancho

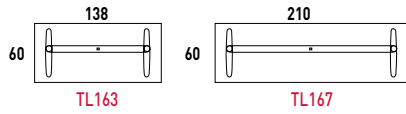

Mesas rectas de 69 cm de ancho

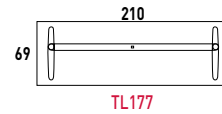

Mesas rectas de progresión de 60 cm de ancho

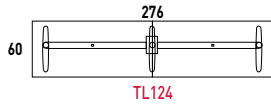

TALENT SERIE 300 - Mesas Fijas con Ruedas y superficie abatible

Mesas rectas de 69 cm de ancho

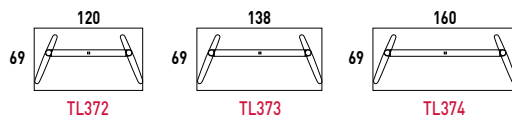

Mesas rectas de 80 cm de ancho

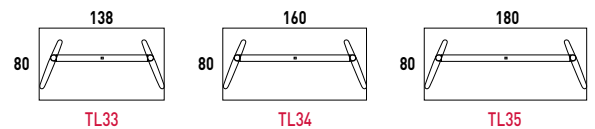

TALENT SERIE 500 - Mesas Elevables con Ruedas y superficie abatible

Mesas rectas de 69 cm de ancho

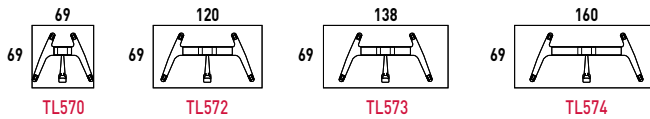

Mesas rectas de 69 cm de ancho con acceso de cableado incorporado

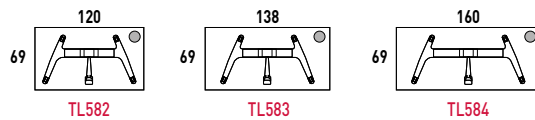

ACABADOS DISPONIBLES:

Acabados de Superficie



Acabados de Estructura



TALENT SERIE 100 - Mesas Fijas con Niveladores



- 1 Superficie de Melamina de 25 mm con canto recto de PVC.
- 2 Ménsula en chapa de acero plegado de 3mm en acabado blanco, negro y aluminizado recubiertos con pintura epoxi.
- 3 Larguero retranqueado en tubo de acero de 70x40 y e=2 mm con tope para apoyo de seguridad del tablero
- 4 Columna de aluminio extruido de Ø60 mm en acabado blanco, negro y aluminizado recubiertos con pintura epoxi.
- 5 Pies recto de inyección de aluminio en acabado blanco, negro y aluminizado recubiertos con pintura epoxi y acabado en aluminio pulido.
- 6 Niveladores de Ø46mm con soleta antideslizante

Complementos Opcionales:

Gestión de Cableado



Acceso de cableado "U" de Ø80mm



Acceso de cableado "T" Push Latch



Cubeta metálica para acceso a cableado tipo "T"



Telecana metálica individual de gran capacidad



Subida de cables flexible de Polipireno

Faldones



Faldón de melamina o de chapa

Divisorias de sobremesa



TALENT ofrece variedad de opciones en divisorias. Totalmente tapizadas, con perfiles de aluminio ó guías para fijación de elementos de 3er nivel, melamina, vidrio o de metacrilato.

Soporte de CPU



Soporte metálico anclado al larguero

Unión entre mesas



Sistema rápido de unión. Las mesas van preparadas para unirse lateral y frontalmente. Anclaje mediante abrazadera de plástico de e= 4mm.

TALENT SERIE 300 - Mesas Fijas con Ruedas y superficie abatible

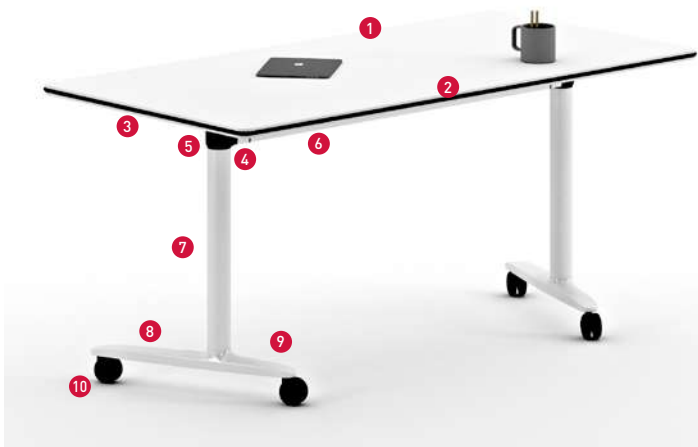

- 1 Superficie de Melamina de 25 mm con canto de PVC y goma amortiguante.
- 2 Tablero Abatible con Sistema de bloqueo/desbloqueo
- 3 Ménsula de inyección de aluminio en acabado blanco, negro y aluminizado recubiertos con pintura epoxi.
- 4 Codo de unión de columnas y largueros en aluminio inyectado.
- 5 Embellecedor protector de Polipropileno
- 6 Larguero retranqueado de aluminio extruido de 73x70 y e=2 mm, con tope para apoyo de seguridad del tablero
- 7 Columna de aluminio extruido de Ø60 mm en acabado blanco, negro, aluminizado recubiertos con pintura epoxi y electropulido con acabado pulido.
- 8 Pies de inyección de aluminio en acabado blanco, negro y aluminizado recubiertos con pintura epoxi y acabado en aluminio pulido.
- 9 Protección de apilamiento en pies
- 10 Ruedas negras de 65 mm de diámetro. 2 con freno y 2 sin freno.

Colocación de pies en posición angular:

La SERIE 300 se oferta de forma estandar con el pie inclinado 22°. Esta serie ofrece la posibilidad de cambiar los pies a una versión de pie recto, desatornillando el pie y colocando los tornillos en la posición indicada.

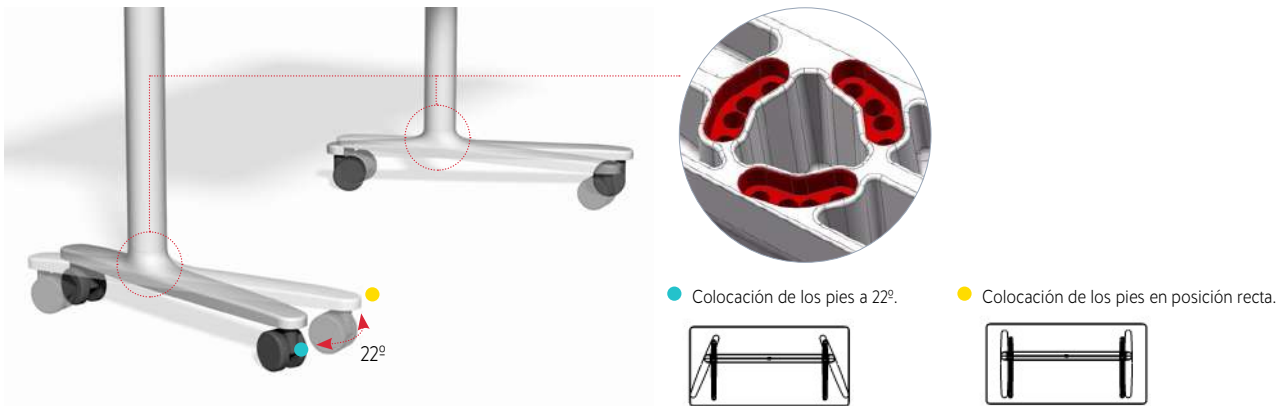

Abatibilidad de la superficie de tablero:

La SERIE 300 ofrece un sistema de abatibilidad de la superficie de trabajo, mediante un sistema en las mensulas, con posición de desbloqueo y de bloqueo del mecanismo. Ala vez, esta abatibilidad, permite la apilabilidad de las mesas ahorrando espacio. Las mesas disponen de un protector para el apilamiento en los pies.



Complementos Opcionales:

Gestión de Cableado



Faldones Abatibles



Unión entre mesas



Sistema de unión entre mesas - TALENT 100 y TALENT 300



TALENT, en sus series 100 y 300, permite un sistema rápido de unión entre mesas, de forma que se permite hacer diferentes configuraciones, consiguiendo que las mesas tengan estabilidad y no existan movimientos indeseados en su utilización. Las mesas van preparadas para unirse lateral y frontalmente, mediante una abrazadera de plástico de e= 4mm, que posee un sistema rápido y sencillo de unión.



Modelos de mesas con sistemas de Unión

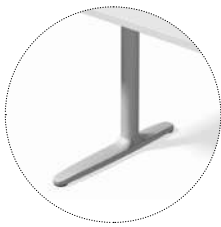

TALENT SERIE 100 - Mesas Fijas con Niveladores

Mesas rectas de 60 cm de ancho

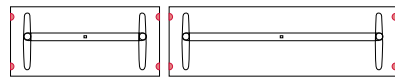

Mesas rectas de 69 cm de ancho

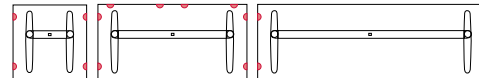

Mesas rectas de 80 cm de ancho

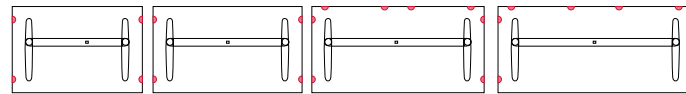

TALENT SERIE 300 - Mesas Fijas con Ruedas y superficie abatible

Mesas rectas de 69 cm de ancho

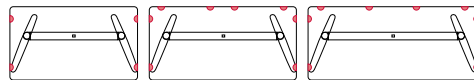

Mesas rectas de 80 cm de ancho

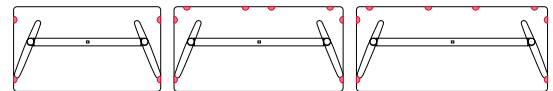

Ejemplos de Configuración

Uniones laterales

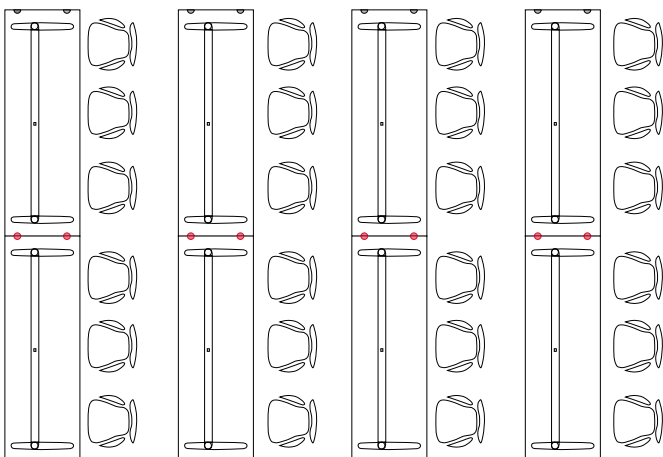

Uniones laterales y frontales

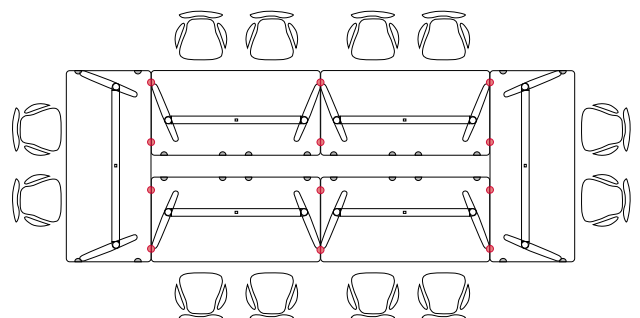

TALENT SERIE 500 - Mesas Elevables con Ruedas y superficie abatible



- 1 Superficie de Melamina de 25 mm con canto de PVC y goma amortiguante.
- 2 Tablero Abatible con Sistema de bloqueo/desbloqueo
- 3 Ménsula de inyección de aluminio en acabado blanco, negro y aluminizado recubiertos con pintura epoxi.
- 4 Codo de unión de columnas y largueros en aluminio inyectado.
- 5 Embellecedor protector de Polipropileno
- 6 Sistema de elevación de la mesa mediante bomba de gas compensada
- 7 Larguero retranqueado de aluminio extruido de 73x70 y e=2 mm, con tope para apoyo de seguridad del tablero
- 8 Columna central telescópica en aluminio extruido con dos secciones de 110x80 y 100x70 mm y e=2 mm, con elevación mediante cilindro de gas, en acabado blanco, negro y aluminizado recubiertos con pintura epoxi.
- 9 Pies con entronque lateral, de inyección de aluminio en acabado blanco, negro y aluminizado recubiertos con pintura epoxi y acabado en aluminio pulido.
- 10 Protección de apilamiento en pies
- 11 Ruedas negras de 65 mm de diámetro. 2 con freno y 2 sin freno.

Sistema de Elevación de la mesa:



La SERIE 500 dispone de un pulsador bajo el tablero, de fácil acceso, que permite la elevación de la mesa mediante una bomba de gas. Rango de altura: 74-104 cm.

Abatibilidad de la superficie de tablero:

La SERIE 500 ofrece un sistema de abatibilidad de la superficie de trabajo, mediante un sistema en las mensulas, con posición de desbloqueo y de bloqueo del mecanismo. Ala vez, esta abatibilidad, permite la apilabilidad de las mesas ahorrando espacio. Las mesas disponen de un protector para el apilamiento en los pies.

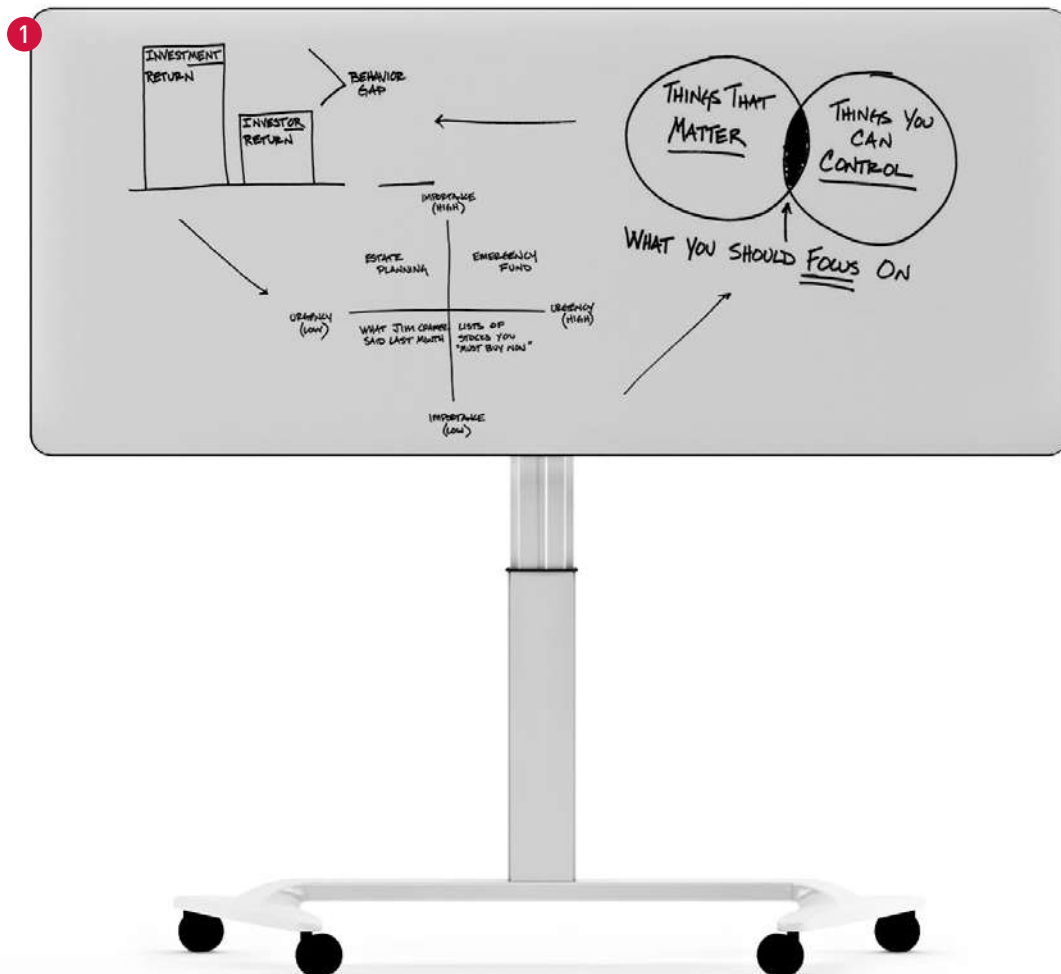

Sistema de bloqueo/desbloqueo de la abatibilidad de la superficie de trabajo **2 posiciones**

TALENT SERIE 500 - Mesas Elevables con Ruedas y superficie abatible**Mesas Talent con Superficie Laminada para escritura**

- 1 • Superficie de estratificado de 24 mm con canto de PVC y goma amortiguante.
- Superficie de melamina laminada en color blanco, apta para la escritura directa con rotuladores de borrado en seco.
- Fácil y limpio borrado con un simple paño o borrador.

**Limpieza de la Superficie**

Fácil y limpio borrado con un simple paño seco, o borrador, aún cuando la escritura lleva algún tiempo realizada. No se aconseja el uso de productos químicos para la limpieza de la superficie.

**Rotuladores para la escritura**

Para la escritura correcta y la larga duración de la superficie de la superficie de la mesa, se aconseja el uso de **rotuladores de borrado en seco**.

TALENT SERIE 500 - Mesas elevables con ruedas y acceso de cableado integrado
Mesas Talent con conectividad sin restar movilidad

- 1** Todos los modelos, incorporan de forma estándar un acceso de conexiones integrado en la superficie de la mesa, con un enchufe redondo y plano, de aspecto minimalista integrado en la mesa.
 - Carcasa de policarbonato ignífugo de alto impacto.
 - Anillo plateado como standard
 - Gran tuerca de bloqueo de plástico que se puede apretar con la mano de $\varnothing 79\text{mm}$
 - 1 x schucko, + 2 USB-cargador
 - Dimensiones: $\varnothing 10,8 \times h: 15,3\text{cm}$
- 2** Gancho de chapa de acero de 3 mm de espesor, anclado a la ménsula con capacidad para recoger el cableado de forma sencilla y limpia.
- 3** Subida de cableado metálica, de chapa de acero de 0,8 mm de espesor anclado a la columna sin restar movilidad (elevación), que permite un guiado sencillo del cableado, aportando limpieza visual.
- 4** Cable incorporado de 3m de longitud envuelto en una subida de cableado textil, con sistema de cremallera, con protección adicional contra llamas y abrasión.



MATERIALES

Máximo aprovechamiento de materias para eliminar mermas y minimizar residuos. Empleo de materiales reciclables y materias recicladas en componentes que no afectan a la funcionalidad y durabilidad.

Serie 100: **67,24%**
 Serie 300: **69,87%**
 Serie 500: **62,99%**

MATERIALES
 RECICLADOS



PRODUCCIÓN

Máxima optimización del uso energético. Impacto ambiental mínimo. Sistemas tecnológicos de última generación. Vertido cero de aguas residuales. Recubrimientos sin COV's. Procesos exentos de metales pesados, fosfatos, OC y DQO.

100%
 RECICLABLES
 ALUMINIO, ACERO Y
 MADERA



TRANSPORTE

Sistemas desmontables. Volúmenes que facilitan la optimización del espacio. Máxima reducción del consumo de energía por transporte.

100%
 RECICLABLES
 CARTÓN Y TINTAS SIN
 DISOLVENTE



USO

Calidad y garantía. Larga vida útil. Posibilidad de sustitución y reposición de elementos.

MUY FACIL
 MANTENIMIENTO Y
 LIMPIEZA



ELIMINACIÓN

Reducción de residuos. Sistema de reutilización de embalajes proveedor-fabricante. Fácil separación de componentes. Tintas de impresión en embalajes con base de agua sin disolventes.

Serie 100: **91,83%**
 Serie 300: **97,89%**
 Serie 500: **91,32%**
 RECICLABILIDAD

CERTIFICADOS Y REFERENCIAS

Los diferentes programas permiten la obtención de puntos en diferentes categorías medioambientales, referentes a parcelas sostenibles, materiales y recursos, eficiencia en agua, energía y atmósfera, calidad ambiental interior, e innovación y diseño, que se aplican a un edificio para la obtención de su certificación LEED o WELL.



NORMATIVAS

Talent 300 ha superado las pruebas realizadas en nuestro laboratorio y los ensayos realizados en el Instituto Tecnológico del Mueble (AIDIMA) correspondientes a la normas:

- **UNE: EN 527-1:2011.** Mobiliario de oficina. Mesas de trabajo. Parte 1: Dimensiones.

Talent 500 ha superado las pruebas realizadas en nuestro laboratorio y los ensayos realizados en el Instituto Tecnológico del Mueble (AIDIMA) correspondientes a la normas:

- **UNE EN 15372:2017.** Mobiliario. Resistencia, durabilidad y seguridad. Requisitos para mesas de uso no doméstico.
- **CERTIFICACIÓN GS.** Producto conforme con la ley de seguridad de los productos con respecto a la garantía de la seguridad y la salud.